

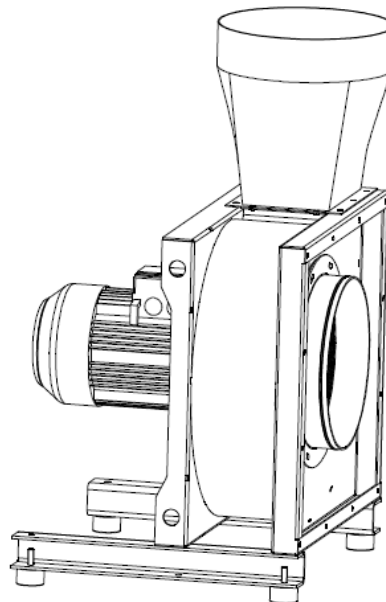

Manual de instrucciones

(Traducción de las manual de instrucciones original)

Ventilador 0,55 - 11 kW

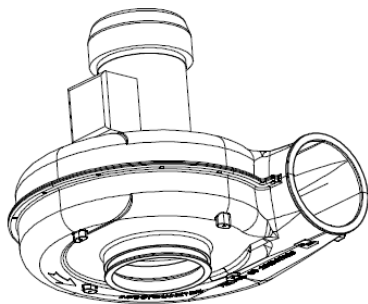

Índice

1. General	3
2. Descripción del equipo	4
2.1. Esquema del equipo	4
2.2. Uso previsto	5
2.3. Riesgo residual	5
3. Instrucciones de seguridad	5
3.1. Definición de los símbolos de peligro	5
3.2. Instrucciones generales de seguridad	6
4. Almacenamiento, transporte e instalación del equipo	7
5. Puesta en marcha	8
5.1. Conexión de la tubería de aspiración y de salida	8
5.2. Conexión eléctrica	9
6. Mantenimiento	10
6.1. Activar el estado de mantenimiento	10
7. Desmontaje/ Eliminación	10
8. Gestión de errores y/o diagnóstico de errores	11
9. Datos técnicos	12
10. EU Declaración de conformidad	13
11. Intervalos de mantenimiento	13
11.1. Mantenimiento general	13
11.1.1. Inspección visual del equipo	14
11.1.2. Revisión eléctrica de los cables eléctricos y de las conexiones a tierra	14

1. General

Le felicitamos por haber obtenido este producto de la marca TEKA.

Gracias a un desarrollo continuo por parte de nuestros ingenieros garantizamos que nuestros equipos corresponden al estado más actual de la técnica. No obstante, el uso indebido o una conducta inadecuada pueden conllevar riesgos para su seguridad. Por lo mismo, para un uso exitoso del equipo, tener en cuenta lo siguiente:

	<p>El transporte, el manejo y el mantenimiento de este equipo se debe llevar a cabo exclusivamente por parte de personal autorizado e instruido. El titular de la instalación tiene que procurar que el personal tenga en cuenta este manual.</p> <p>¡Leer este manual antes de usar el equipo y observar las medidas generales de seguridad para evitar lesiones!</p> <p>¡Conservar este manual de instrucciones en un sitio seguro! ¡Contemplar este manual como parte del producto!</p> <p>¡Observar todos los avisos colocados en el producto!</p> <p>Cualquier cambio o modificación en el equipo realizados por parte del titular de la instalación sin la autorización del fabricante, pueden llevar a nuevos riesgos e incluso anular los derechos a garantía.</p> <p>¡Observar los datos del fabricante! En caso de duda le rogamos dirigirse al fabricante: Teléfono: +49 2541-84841-0 E-Mail: info@teka.eu</p>
---	---

2. Descripción del equipo

2.1. Esquema del equipo

Ejemplo de instalación:

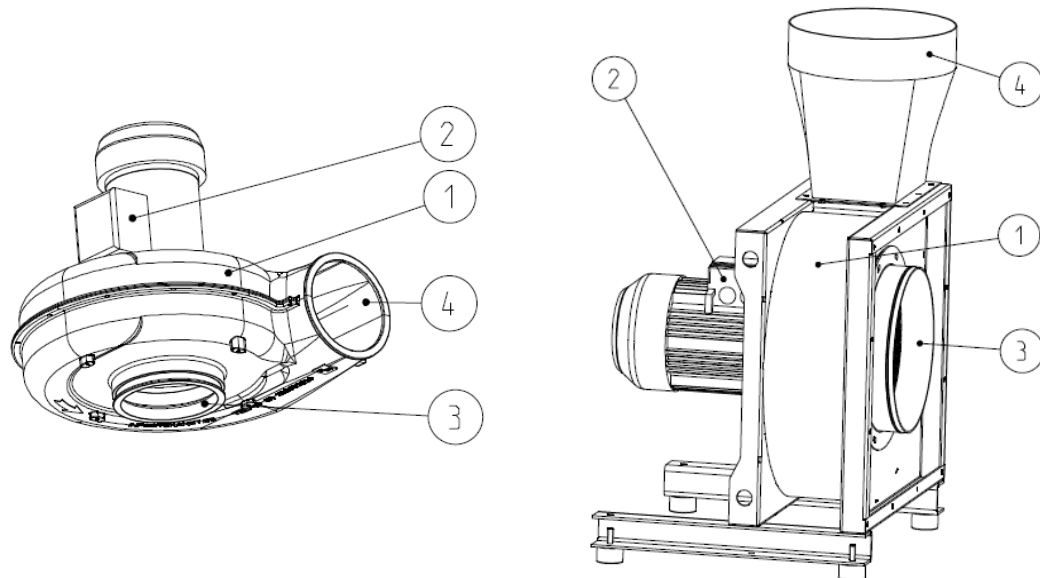

Z.Nr. 15053701 / 12183704

Pos.1	Carcasa del ventilador	Pos.3	Tubuladura de aspiración
Pos.2	Conexión para el cable de red	Pos.4	Tubuladura de salida

2.2. Uso previsto

El equipo está destinado al uso industrial. En caso de que el equipo se instale en un lugar con acceso a personal de paso, nunca debe ser manipulado por parte de personal no autorizado.

El ventilador se utiliza como fuente de aspiración para el transporte de aire, p. ej., para la ventilación de un local.

Además, el ventilador sirve también para aspirar el humo generado durante el proceso de soldadura en su punto de origen. Para ello, el ventilador puede equiparse con una manguera o tubería o con dispositivos de aspiración adecuados para este caso de aplicación.

	ADVERTENCIA
	<p>El uso inadecuado del equipo puede conducir a daños en componentes específicos y conllevar un peligro para la integridad física de las personas.</p> <p>El equipo no debe ser empleado para la aspiración de humos de soldadura que contienen neblinas de aceite, polvos y gases explosivos, mezclas híbridas, sustancias incandescentes o encendidas, gases, agua, etc. Igualmente no debe emplearse en zonas explosivas.</p> <hr/> <p>Peligros por incendio.</p> <p>Si el medio aspirado es humo / polvo inflamable, el operador debe determinar de antemano las medidas de protección contra incendios necesarias.</p>

2.3. Riesgo residual

	ATENCIÓN
	<p>Peligro debido a posibles sustancias peligrosas en la corriente de aire de salida.</p> <p>Dado que no existe un control cualitativo del aire en la corriente de aire de salida del equipo, recomendamos que la corriente de aire de salida procedente de nuestro equipo se dirija siempre a zonas (por ejemplo, al aire libre) donde no haya seres vivos en peligro. Para ello, debe conectarse una tubería de salida adecuada al equipo de filtración.</p>

3. Instrucciones de seguridad

3.1. Definición de los símbolos de peligro

El equipo ha sido construido según el estado actual de la técnica y de acuerdo a los requisitos de seguridad. No obstante, durante su uso pueden producirse peligros para la integridad física del usuario o de terceros. Es incluso posible que se produzcan perjuicios del equipo y de otros materiales valiosos. En este manual le avisamos por medio de las indicaciones siguientes.

	ADVERTENCIA
	<p>ADVERTENCIA</p> <p>Estas indicaciones aparecen cuando existe el <u>peligro de lesiones o muerte</u>.</p>

	ATENCIÓN
	ATENCIÓN Estas indicaciones aparecen cuando existe el <u>peligro de lesiones</u> .

	AVISO
	AVISO Estas indicaciones aparecen cuando existe el <u>peligro de daños materiales</u> .



	Las notas informativas no son advertencias de peligro sino sirven para llamar la atención sobre informaciones útiles.
---	---

3.2. Instrucciones generales de seguridad

	ADVERTENCIA
	Peligros causados por un uso indebido/trabajos no autorizados. El usuario está obligado a familiarizar de antemano el personal autorizado con todas las instrucciones de seguridad en este manual. El usuario tiene que procurar que todos los trabajos se lleven a cabo exclusivamente por personal autorizado y cualificado. Después de una capacitación correspondiente, el personal inexperto tiene el permiso de manejar el equipo. No obstante, está prohibido que éste lleve a cabo instalaciones, reparaciones o trabajos de mantenimiento. Peligros por incendio. En caso de incendio es necesario, de ser posible, apagar o desconectar el equipo inmediatamente de la red eléctrica. Se requiere tomar medidas para apagar el fuego de inmediato. Estas medidas tienen que ser preestablecidas por parte del titular de la instalación.

	ADVERTENCIA
	Peligros por descarga eléctrica. El titular de la instalación tiene que procurar que todos los trabajos de instalación, modificación y mantenimiento de equipos eléctricos y maquinaria se lleven a cabo exclusivamente por parte de un electricista cualificado o bajo la supervisión y dirección de un electricista cualificado. No trabajar en componentes con tensión sin haberse asegurado que están desconectados. Desconectar el equipo de la red eléctrica si es necesario. Asegurarlo contra reconexión accidental.

4. Almacenamiento, transporte e instalación del equipo

	ADVERTENCIA
	<p>Riesgo de lesiones por piezas volcadas o componentes sueltos durante el transporte o en el almacén. Cuando se guarda el equipo en el almacén e incluso durante su transporte, es preciso asegurarlo contra vuelcos o deslizamiento. En el momento de elevarlo y descargarlo, está prohibido que alguien se encuentre debajo o al lado de la carga. Los carros elevadores y/o carretillas elevadoras de horquilla y/o grúas de transporte tienen que tener suficiente capacidad de carga.</p> <hr/> <p>Riesgo de lesiones por la caída del equipo en el lugar de empleo. El equipo tiene que estar suficientemente fijado en la pared prevista para la instalación. La pared tiene que estar libre de vibraciones y en posición horizontal. El titular de la instalación tiene que controlar la capacidad de carga de la pared. (Esto sólo se aplica si el ventilador está montado en la pared.)</p>
	AVISO
	<p>Daños o perjuicios funcionales del equipo causados por efectos meteorológicos. El equipo se guarda en un almacén seco y se lo protege de la humedad durante el transporte. El equipo no fue diseñado en absoluto para una instalación en exteriores. En este caso, es preciso informarse con el fabricante sobre la necesidad de montar una cubierta adecuada o emplear trazas calefactoras, por ejemplo.</p>

5. Puesta en marcha

	ADVERTENCIA
	Peligros por un estado incorrecto del equipo. Antes de la puesta en marcha del equipo, asegurar que se han realizado los pasos necesarios explicados en este capítulo. Antes de encenderlo, es preciso conectar todas las conexiones requeridas del equipo. No emplear el equipo si faltan elementos, si éstos están defectuosos o dañados. Antes de encenderlo, controlar el estado correcto del equipo. La posición de uso normal del ventilador se puede seleccionar según sea necesario.

	AVISO
	Tuberías de alimentación defectuosas. Asegurar que las tuberías de alimentación están protegidas de daños causados por carretillas elevadoras de horquilla u otras cosas parecidas. Proteger las tuberías de alimentación del calor, de la humedad y de bordes afilados.

5.1. Conexión de la tubería de aspiración y de salida

Para poder aspirar el aire, es necesario conectar una tubería de aspiración en la tubuladura de aspiración (véase capítulo 2.1).

Según el tipo de empleo, es necesario montar elementos de aspiración en la tubería de aspiración (p. ej. el brazo de aspiración, la manguera de aspiración, la rejilla de aspiración, etc.). En caso de utilizar un elemento de aspiración con campana de aspiración, es preciso que la campana siga el cordón de soldadura, aprovechando los movimientos térmicos del humo de soldadura a ser posible.

⚠ ATENCIÓN Es importante evitar el contacto entre la pieza de trabajo y la campana de aspiración (y en general entre la pieza de trabajo y el equipo de filtración) para evitar que una posible corriente de soldadura regrese a través del conductor de protección del equipo de filtración a la máquina de soldadura.

Si está previsto aspirar el aire directamente de una máquina intercalada, es necesario conectar la tubería de aspiración con la boca de aspiración de la máquina intercalada.

La tubería de salida se ha de fijar a la tubuladura de salida (véase capítulo 2.1).

	ADVERTENCIA
	Peligro de muerte por la rotación de la pala del ventilador. Se requiere montar la tubería de salida necesaria antes de la puesta en marcha del equipo. Esto se aplica también para la tubería de aspiración. Antes de emplear el ventilador sin tubería de aspiración o sin tubería de salida, es indispensable asegurar la tubuladura de aspiración y la tubuladura de salida mediante una rejilla.

5.2. Conexión eléctrica

	ADVERTENCIA
<p>Peligro por descarga eléctrica. La instalación, la modificación y el mantenimiento de equipos eléctricos y maquinaria se deben llevar a cabo exclusivamente por parte de un electricista cualificado o bajo la supervisión y dirección de un electricista cualificado. No trabajar en componentes con tensión sin haberse asegurado de que están desconectados. Desconectar el equipo de la red eléctrica si es necesario. El titular de la instalación tiene que realizar una compensación libre de potencial del equipo.</p> <p>Si el equipo dispone de un convertidor de frecuencia, es importante emplear el equipo exclusivamente en redes con interruptor de protección FI para corriente universal. El disyuntor de corriente residual sensible a CA (tipo B) debe tolerar al menos una corriente residual permitida de 100 mA. En caso de un funcionamiento con convertidor de frecuencia,</p> <ul style="list-style-type: none">• la sección mínima del conductor de protección debe ser de 10 mm²• y corresponder, como mínimo, a la del conductor de fase.	

	AVISO
<p>Se pueden provocar daños materiales causados por una tensión de conexión incorrecta. Al conectar el equipo, observar la alimentación de tensión correcta. Observar las indicaciones en la placa de características.</p>	

- Conectar el cable de red (véase capítulo 2.1) con la red eléctrica.

6. Mantenimiento

El titular de la instalación está obligado, conforme a las normas nacionales, a pruebas periódicas y funcionales. Siempre que no existan otras normas nacionales establecidas, recomendamos unas inspecciones visuales y pruebas funcionales periódicas del equipo como se describen en el capítulo "Intervalos de mantenimiento".



En el capítulo "Intervalos de mantenimiento" que se encuentra al final de este manual, se explican también los trabajos generales de mantenimiento (inspección visual, etc.).



ADVERTENCIA

Los trabajos en el equipo abierto albergan el riesgo de descarga eléctrica o de una reconexión accidental. Ambos ponen en peligro la integridad física y la vida de las personas.

Es preciso activar el estado de mantenimiento antes de los siguientes trabajos: limpieza, mantenimiento del equipo, sustitución de una pieza o modificación de una función del equipo (véase capítulo "Activar el estado de mantenimiento").

Una nueva puesta en marcha sólo debe efectuarse si está asegurado que el equipo de filtración corresponde al estado funcional original.

Peligro para la vida y la integridad física al usar piezas de recambio NO originales:
Sólo se deben utilizar piezas de recambio originales de TEKA.

6.1. Activar el estado de mantenimiento

- Apagar el equipo. Asegurar el equipo durante los trabajos de mantenimiento contra una reconexión no autorizada.
- Una vez finalizados los trabajos de mantenimiento, se puede encender el equipo de nuevo.

7. Desmontaje/ Eliminación

El desmontaje del equipo debe llevarse a cabo exclusivamente por parte de personal autorizado.



ADVERTENCIA

Peligro por descarga eléctrica.

Antes de desmontar el equipo, es necesario desconectarlo de la red eléctrica y de todas las tuberías de alimentación.

8. Gestión de errores y/o diagnóstico de errores

En la tabla se detalla una lista de posibles causas de error.

Una nueva puesta en marcha sólo debe efectuarse si está asegurado que el equipo corresponde al estado funcional original. Reparaciones deben realizarse exclusivamente por parte de empleados de TEKA o después de haber contactado a TEKA por parte del personal autorizado por el usuario.

En todas las reparaciones observe las indicaciones en el capítulo „Instrucciones de seguridad“ y „Mantenimiento“. En caso de dudas contacte a nuestro departamento de asistencia:

Teléfono: +49 2541-84841-0

E-Mail: info@teka.eu

Error	Posible causa	Solución
La capacidad de aspiración es muy baja (los humos apenas se aspiran).	El motor gira de manera equivocada.	Cambiar el campo rotatorio del punto de conexión a la red eléctrica.
	Extremo de la aspiración reducido.	Revisar y eventualmente reparar la avería que se ha encontrado.
	Extremo de la salida reducido.	Revisar y eventualmente reparar la avería que se ha encontrado.
	Uso posible de válvulas de mariposa en el tubo de aspiración.	Ajustar correctamente las válvulas de mariposa.

9. Datos técnicos

Tensión de conexión	V	230 / 400 / 500										
Frecuencia	Hz	50										
Tipo de corriente	Ph	230 V = 1 400 + 500 V = 3										
Rendimiento del motor	kW	<table border="1"> <tr> <td>0,5</td> <td>0,75</td> <td>1,1</td> <td>1,5</td> <td>2,2</td> <td>3,0</td> <td>4,0</td> <td>5,5</td> <td>7,5</td> <td>11</td> </tr> </table>	0,5	0,75	1,1	1,5	2,2	3,0	4,0	5,5	7,5	11
0,5	0,75	1,1	1,5	2,2	3,0	4,0	5,5	7,5	11			
Corriente volumétrica de aire máx.	m³/h	<table border="1"> <tr> <td>1000</td> <td>2000</td> <td>2500</td> <td>3000</td> <td>3500</td> <td>4000</td> <td>5000</td> <td>6000</td> <td>7500</td> <td>10000</td> </tr> </table>	1000	2000	2500	3000	3500	4000	5000	6000	7500	10000
1000	2000	2500	3000	3500	4000	5000	6000	7500	10000			
Tipo de protección		IP54										
Clase ISO		F										
Temperatura ambiente permitida	°C	+5 a +35 (en marcha) -10 a +40 (durante el transporte y almacenamiento)										
Temperatura máxima de aire bruto en el punto de captación	°C	+50										
Humedad del aire máx. permitida	%	70										

10. EU Declaración de conformidad

(Conforme al Anexo II 1 A de la Directiva de máquinas 2006/42/EG)

TEKA Absaug- und Entsorgungstechnologie GmbH

Millenkamp 9, D-48653 Coesfeld

Tel.: +49 2541-84841-0

E-Mail: info@teka.eu

Internet: www.teka.eu

Nombre del equipo: TEKA-Ventilador 0,55 - 11,0 kW

Por la presente declaramos, bajo responsabilidad exclusiva, la conformidad del producto arriba mencionado, a partir del N° de máquina: A100270010011001 y/o P57300010011001, con las siguientes normas:

Directiva de máquinas: 2006/42/EG

Compatibilidad electromagnética: 2014/30/EU

Directiva RoHS: 2011/65/UE

Esta declaración perderá su validez en el caso de que en la instalación se lleve a cabo una modificación no acordada previamente por escrito con el fabricante.

Encargado de la documentación técnica:

TEKA Absaug- und Entsorgungstechnologie GmbH, Millenkamp 9, D-48653 Coesfeld

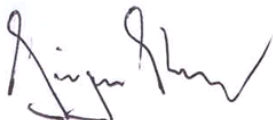

(Jürgen Kemper, Dirección)

Coesfeld, 03.01.2023

11. Intervalos de mantenimiento

11.1. Mantenimiento general

A continuación, se detallan todos los trabajos de mantenimiento necesarios para el equipo independientemente del desgaste debido a su uso.

El usuario está obligado a pruebas periódicas y funcionales conforme a las normas nacionales. En tanto no esté establecida otra cosa por normas nacionales, es preciso respetar los intervalos de mantenimiento aquí expuestos.

Es necesario documentar siempre los trabajos de mantenimiento con un protocolo.

Medida de mantenimiento	Capítulo	Intervalo de mantenimiento
Inspección visual del equipo	11.1.1	semanal
Revisión eléctrica de las tuberías eléctricas y de las conexiones a tierra	11.1.2	anual

11.1.1. Inspección visual del equipo

Inspección visual: Verificar que no se presenten defectos críticos para la seguridad.

	ADVERTENCIA
	Peligro por el estado operativo del equipo. Seguir el procedimiento descrito en el capítulo “Activar el estado de mantenimiento”.

La inspección visual consiste en los siguientes pasos:

- Controlar si todas las tuberías, cables así como mangueras requeridos del equipo de filtración están conectados.
- Asegurar que todas las piezas estén bien unidas.
- Controlar los puntos de unión del equipo de filtración y verificar que no haya fugas de polvo.
- Controlar las piezas metálicas por corrosión y/o deterioro/cambio del revestimiento.
- En caso de utilizar el ventilador para aspirar aire contaminado (p. ej. humos de soldadura), limpiar el interior del ventilador. De lo contrario, una pala sucia del ventilador puede causar desequilibrio y daños en el motor.

11.1.2. Revisión eléctrica de los cables eléctricos y de las conexiones a tierra

	ADVERTENCIA
	Peligro por descarga eléctrica. El titular de la instalación tiene que procurar que todos los trabajos en componentes eléctricos se lleven a cabo exclusivamente por parte de un electricista cualificado o bajo la dirección y la supervisión de un electricista cualificado.

El equipo está sujeto a controles eléctricos y mantenimiento periódicos por parte del titular de la instalación. Cada país define, a base de normas nacionales, estas revisiones y trabajos de mantenimiento.

El intervalo de mantenimiento recomendado por TEKA, corresponde a la directiva alemana sobre equipos eléctricos y maquinaria “**DGUV Vorschrift 3 - Elektrische Anlagen und Betriebsmittel**“ (antes conocido como BGV-A3).

El control y el mantenimiento se deben llevar a cabo exclusivamente por parte de un electricista cualificado o de una persona que ha recibido instrucciones electrotécnicas utilizando aparatos de medición y de control apropiados. El margen de la revisión y el modo de procedimiento se detallan en la norma nacional. El mantenimiento incluye reajustar y controlar todos los contactos en el armario de distribución.